

**ДиКом**

**ДиКом** Лифт

30-01

**ДиКом** Лифт

dikom.ru

САНКТ-ПЕТЕРБУРГ  
КОЛПИНО

**ЗАВОД «ДИКОМ»:  
О КОМПАНИИ  
И АВТОМАТИЗИРОВАННЫХ  
СИСТЕМАХ ХРАНЕНИЯ**



**1992**

Год основания

---

**12 000**

Тонн переработанного металла в год

---

**20 000**

м<sup>2</sup> производственных площадей

---

**>3000**

Производимых изделий

---

**>90**

Точек продаж в России и ближнем зарубежье

---

**>10 000**

Постоянных клиентов

## ПРОИЗВОДСТВО МЕБЕЛИ: ОТ ПЕРВОГО НАБРОСКА ДО УСТАНОВКИ

### Разработка и проектирование



Мы сами конструируем наши изделия — поэтому аналогов некоторых моделей вы не найдете. А еще мы можем в ряде случаев изменить существующее изделие под конкретный запрос.

### Производство

Все операции по производству — от нарезки железа до упаковки — происходят в наших цехах на современном оборудовании. Мы следим за последними разработками в станкостроении и внедряем их в работу.



### Доставка (и не только)

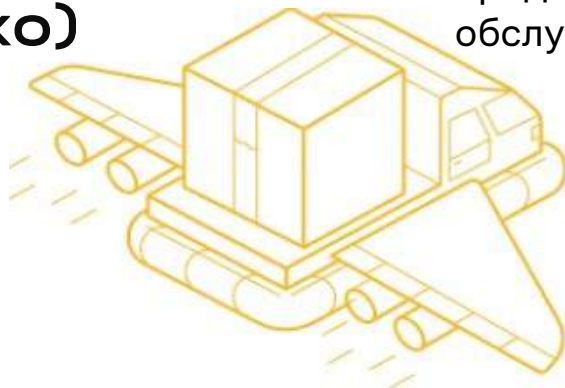

Мы отвечаем за свою продукцию в том числе и после продажи, предлагая гарантийное и пост-гарантийное обслуживание, а также доставку и сборку.







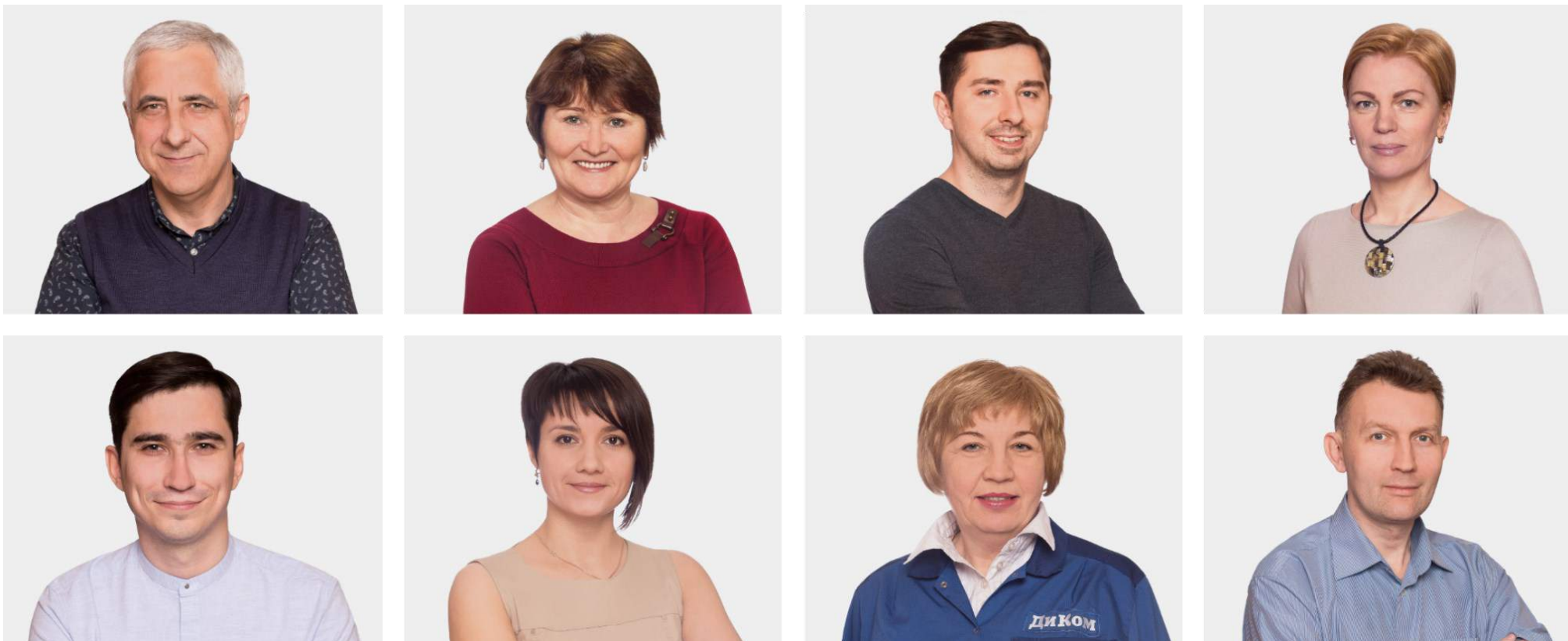

## **ВЫСОКАЯ КУЛЬТУРА ПРОИЗВОДСТВА И МЕНЕДЖМЕНТА**

Работники компании заинтересованы в результатах работы. Многие работают более 10 лет, а часть сотрудников более 20 лет. Внедрена ERP-система управления предприятием.

## **ПОЧЕМУ ДИКОМ?**

### **Работаем с 1992 года**

- Большой опыт работы в разных экономических условиях
- Репутация, которой мы дорожим
- Гарантия выполнения заказов (работаем больше 30 лет и будем работать)

### **Собственное производство**

- Серийный ассортимент, который гарантирует одинаково высокое качество партий изделий и сейчас, и через год, и через пять лет.

### **Собственные разработки изделий и ПО**

- Возможность проконсультироваться у специалистов-разработчиков, проектный подход.

### **Склады и шоу-румы в разных городах страны и ближнего зарубежья**

- Высокая скорость обратной связи, налаженная сеть доставки, возможность убедиться в качестве продукции лично.

### **Системный подход**

- Работа зависит не от одного человека, а от команды

### **Находимся в России**

- Выполнение сроков и быстрое сервисное обслуживание

### **Гарантия**

- 12 месяцев гарантии, а также пост-гарантийное сервисное обслуживание

# НАША ПРОДУКЦИЯ



**МЕБЕЛЬ ДЛЯ ПРОИЗВОДСТВА**



**АНТИСТАТИЧЕСКАЯ МЕБЕЛЬ**

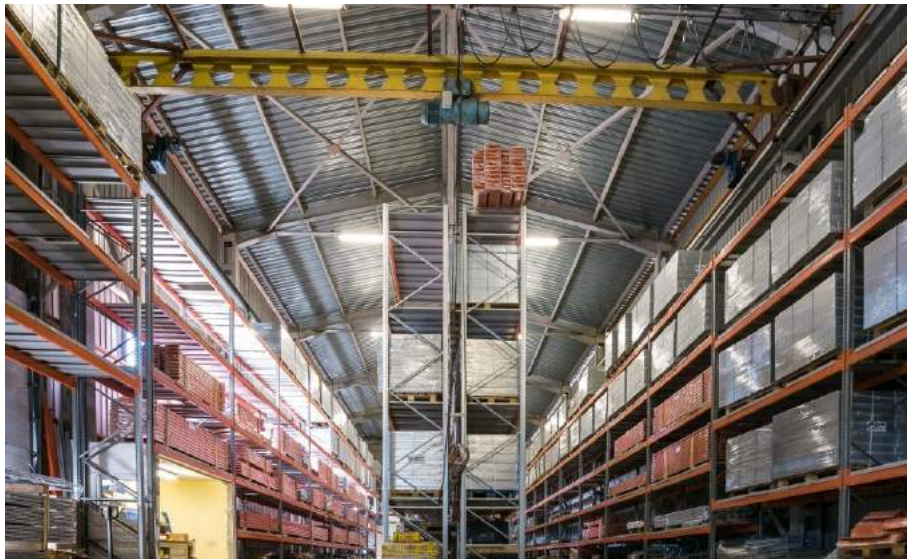

**СТЕЛЛАЖИ**



**ОФИСНАЯ МЕБЕЛЬ**





# АВТОМАТИЗИРОВАННЫЕ СИСТЕМЫ ХРАНЕНИЯ ДИКОМ



# АВТОМАТИЗИРОВАННЫЕ СИСТЕМЫ ХРАНЕНИЯ

- **Экономит место**  
Позволяют максимально компактно хранить груз на подвижных полках или поддонах.
- **Экономит время**  
Поддоны автоматически перемещаются в зону выдачи и обратно.
- **Контроль**  
Адресная система хранения  
Вся система управляется с помощью сенсорного экрана и программного обеспечения «ДиКом СУАС».
- **Мировой тренд**  
Ежегодно в мире производится более 10 000 автоматизированных систем хранения.



## КАК АСХ ПОМОГАЕТ

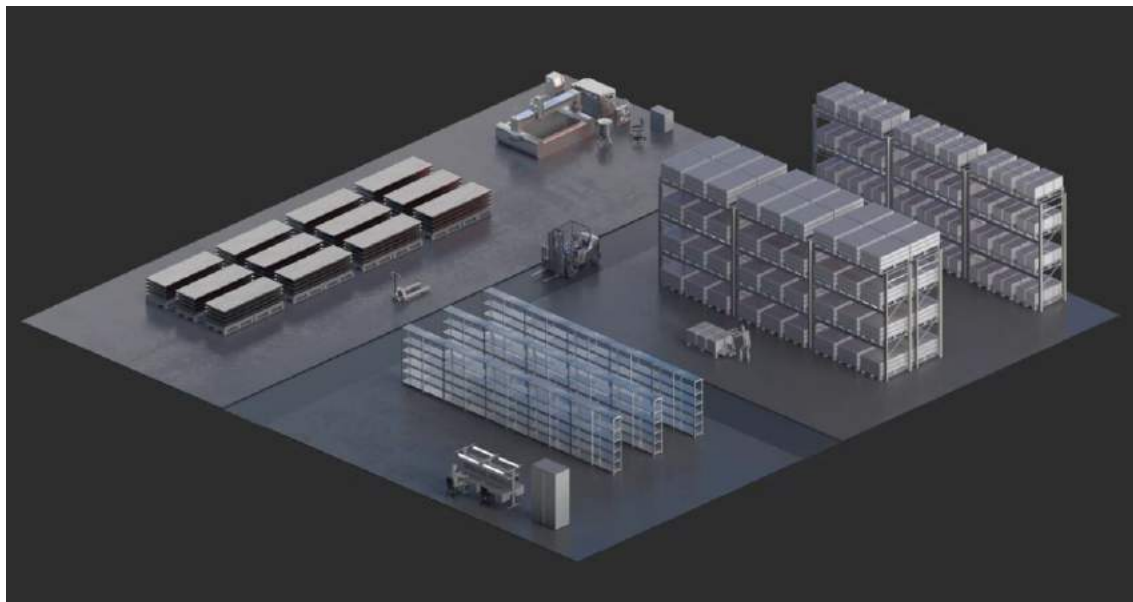

### ДО

Площади заняты стеллажами, металлопрокатом и т.д. Перемещения персонала занимают много времени, при разгрузке необходима специализированная техника.



### ПОСЛЕ

Площади используются эффективно, заняты рабочими местами и станками. Погрузка и выгрузка не требует высотных погрузчиков. Груз ищется с помощью сенсорного экрана.



# ПРЕИМУЩЕСТВА

## ЭКОНОМИЯ МЕСТА

- Площадь АСХ («пятно застройки») от **5,1 кв.м** («карусель») до 23 кв.м («тяжелый лифт»).  
При этом полезная площадь хранения расположенных внутри АСХ полок — от 100 до **400 кв.м.**  
(в зависимости от конфигурации АСХ);
- **Максимально плотное хранение**, благодаря автоматическому измерению высоты груза, позволяет использовать всю высоту цеха как полезный объем хранения;
- Максимальная высота АСХ – **18 метров**  
(«стандартная» – до 12 метров).

## ЭКОНОМИЯ ВРЕМЕНИ

- Быстрый поиск груза
- Автоматическая доставка  
в зону хранения и выдачи
- **Принцип «груз ходит к человеку»**,  
а не «человек ходит к грузу»

## УЧЕТ И УПРАВЛЕНИЕ

- Персонализированный доступ
- Адресное хранение груза
- Учет операций
- Интеграция с системами управления



## БЕЗОПАСНОСТЬ ТРУДА

Защитные шторки и датчики

Нет необходимости использовать  
штабелеры

## НАДЕЖНОСТЬ И КАЧЕСТВО

- В 2024 году в силу вступит **ГОСТ Р70923-2023** на автоматизированные системы хранения лифтового и карусельного типа. Завод ДиКом не только выступил инициатором этого проекта, но и участвовал в его разработке.
- ДиКом – первая компания в России, организовавшая **серийное** производство АСХ.
- Только за последний год мы отправили клиентам более **100** АСХ.
- Собственное современное производство в г. Колпино, Санкт-Петербург. Мы можем организовать вам **экскурсию на производство** — очно или онлайн.
- На территории завода расположен шоу-рум, где можно ознакомиться с образцами продукции, в том числе АСХ.
- Собственная разработка программного обеспечения «ДиКом СУАС».

# РАЗНЫЕ ТИПЫ ХРАНЕНИЯ



## КАРУСЕЛЬ

Элеваторный стеллаж.  
Быстрая доставка материалов и инструмента на рабочие места.  
Минимальное «пятно застройки»  
5,1 кв.м.  
Максимальная площадь хранения  
48 кв.м.

Грузовместимость: до 24 000 кг



## ЛИФТ

Для хранения груза в коробках, ящиках. Замена мезонинов и палетных стеллажей.  
Минимальное «пятно застройки»  
8,5 кв.м.  
Максимальная площадь хранения  
272 кв.м.

Грузовместимость: до 60 000 кг



## ЛИФТ И TWIN/MONO

Тяжелый стеллаж. Хранение листового железа, проката, тяжелой оснастки на поддонах.  
Минимальное «пятно застройки»  
23,2 кв.м.  
Максимальная площадь хранения  
420 кв.м.

Грузовместимость: до 300 000 кг





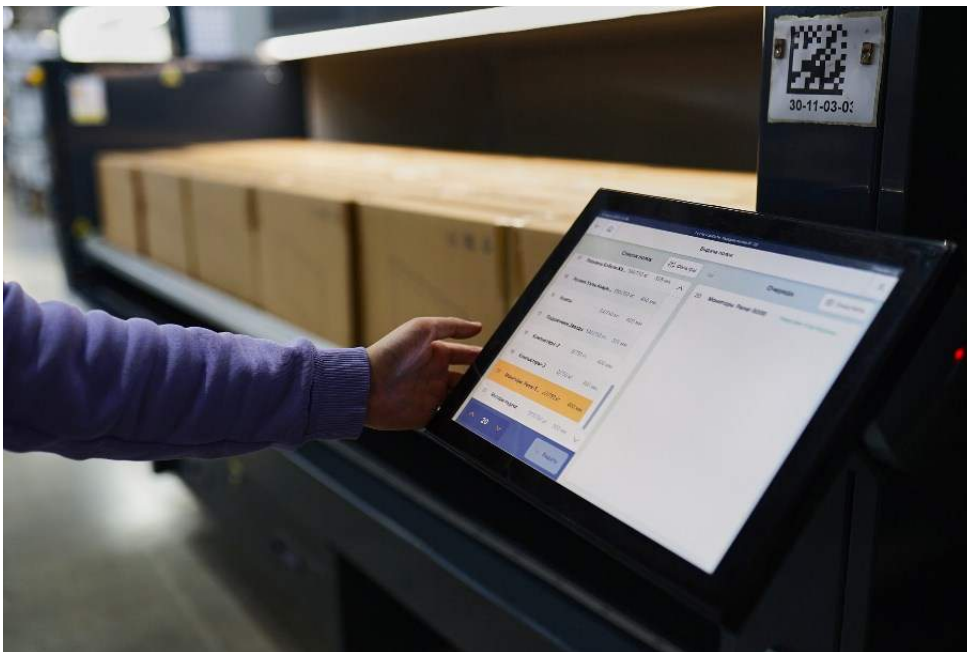

# ПРОГРАММНОЕ ОБЕСПЕЧЕНИЕ



## **ФУНКЦИИ**

- Управление полками
- Управление номенклатурой и местами хранения (pen and paper)
- Управление пользователями с разными правами доступа
- Резервное копирование данных
- Импорт/Экспорт данных основных справочников из внешних файлов
- Оптимизация хранения
- Работа со штрихкодами (назначение новых, сканирование)
- Этикетки

## **Интеграция с 1с**

**ПО ДиКом-СУАС входит в реестр Минцифры**

# ИНТЕРФЕЙС

Все управление происходит с помощью простого интерфейса. Базовый пакет ПО «ДиКом СУАС» входит в комплект АСХ, расширенный пакет заказывается дополнительно.

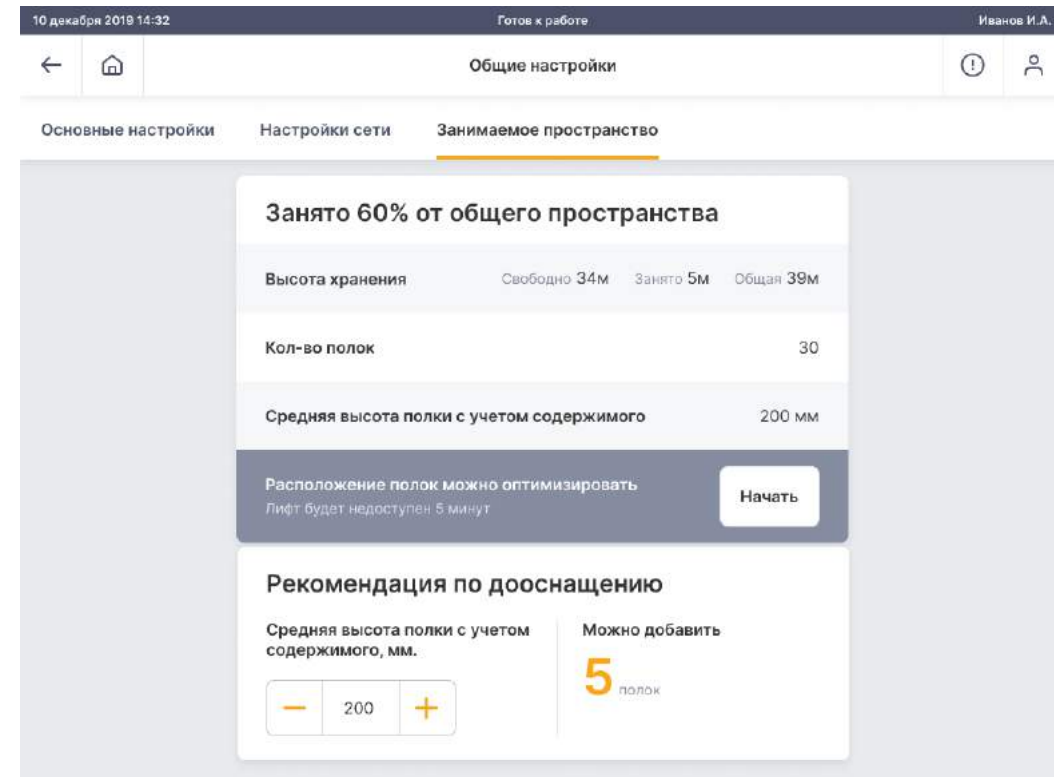
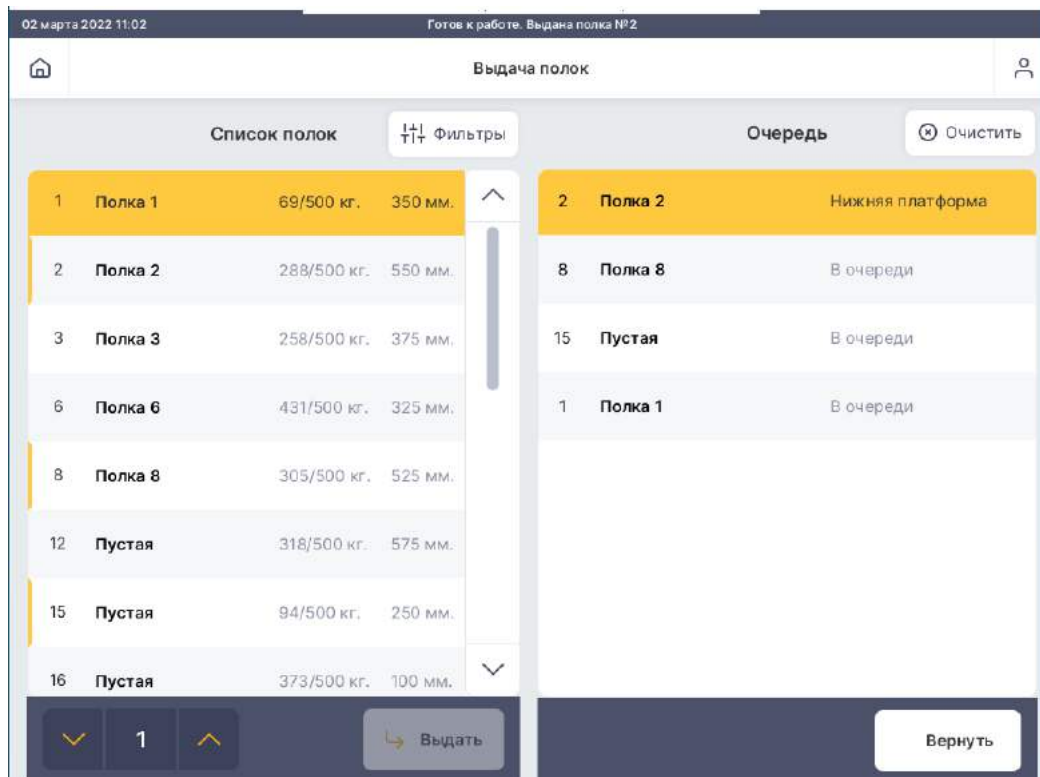



# ПРОЕКТЫ

26 октября 2023 года мы отправили клиенту сотую АСХ ДиКом





# МАКРО EMC



# ЭЛЕКТРОНМАШ



# ЭНКОР

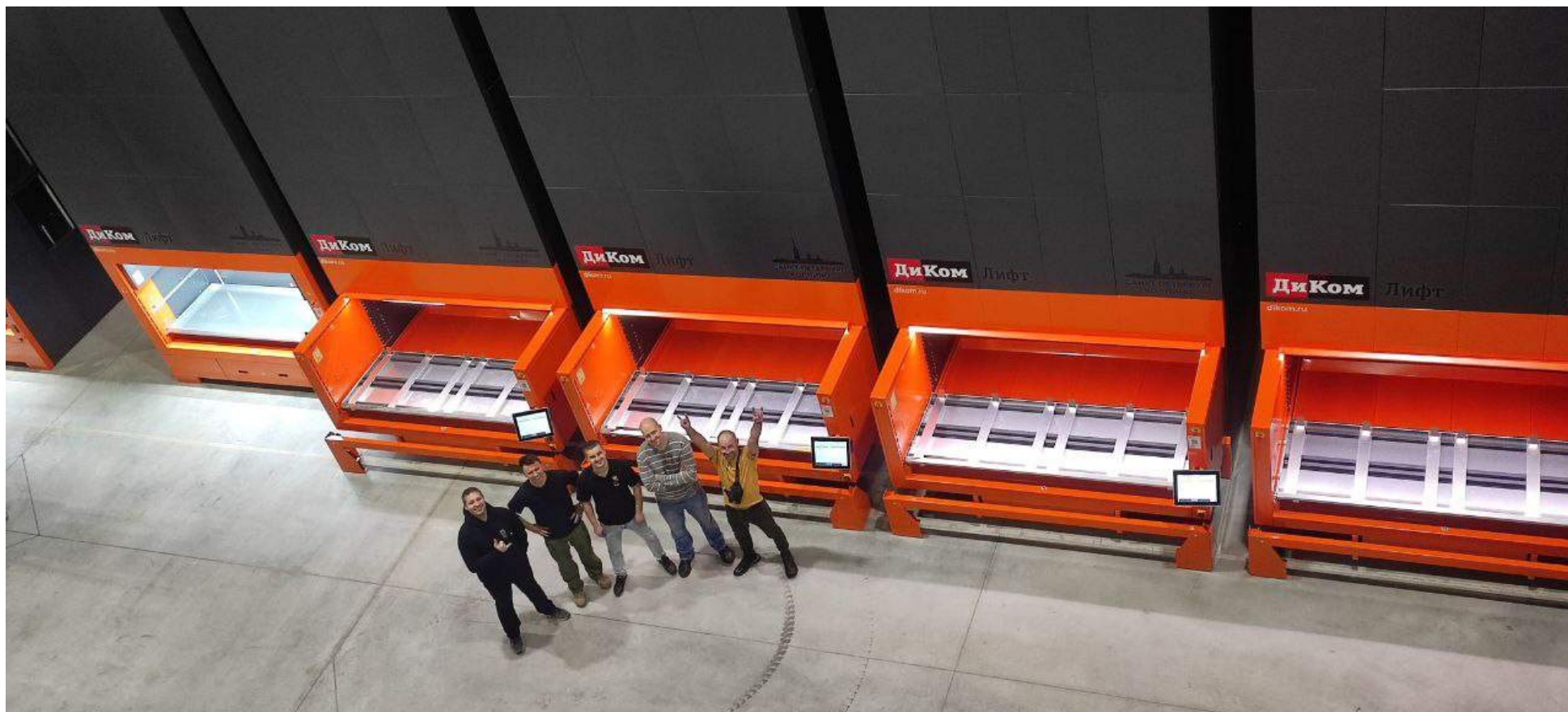



# ТВЕРСКОЙ ВАГОНОСТРОИТЕЛЬНЫЙ ЗАВОД



## АЛАБУГА



## НОВАЯ ЭРА ПРОМЫШЛЕННЫХ ТЕХНОЛОГИЙ





# АКВАСЕКТОР



## ГАЗПРОМ СНАБЖЕНИЕ



## КАМАЗ





# ЗАВОД ИМ.КЛИМОВА



# НИЖЕГОРОДМЕБЕЛЬ



# СКОЛКОВО



# ГЕОСФЕРА





# ОДК АВИАДВИГАТЕЛЬ





## ТЕРМОБРЕСТ (БЕЛАРУСЬ)



## ГОМЕЛЬСЕЛЬМАШ (БЕЛАРУСЬ)



# ДКС



## УЗНАТЬ БОЛЬШЕ



Видео о ДиКом-Лифт



Наш канал на YouTube



Сайт



Проекты



**«ДИКОМ» — НАДЕЖНЫЙ ПАРТНЕР  
ДЛЯ ВАС И ВАШЕГО ДЕЛА.**





## Контактные лица

**ПО ВСЕМ ВОПРОСАМ ОБРАЩАТЬСЯ К  
МЕНЕДЖЕРАМ САЛОНА**

**8 (812) 560-79-74**

**8 (812) 362-78-91**

**8 (812) 362-07-96**

**SALE@DIKOM-NEVA.RU**



**СПАСИБО  
ЗА ВНИМАНИЕ!**